

Caractéristique techniques

Alimentation	230V
Fréquence	50-60 Hz
Puissance totale	950W
Courant nominal	4,4A
Moteurs pouvant être branchés	1
Puissance maxi du moteur	600W
Température de fonctionnement	-20...+55°C

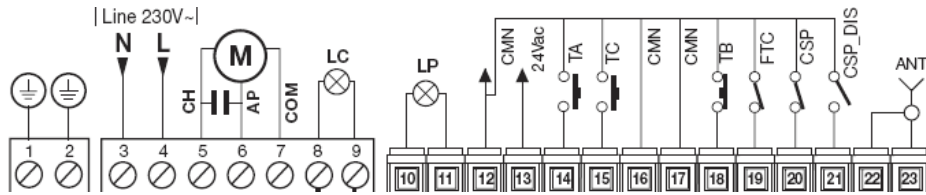

Détail des bornes de raccordement :

- Bornes 1 et 2Entrée pour raccordement de la masse.
- Bornes 3 et 4.....Entrée d'alimentation 230V de l'armoire de commande.
- Borne 5.....Sortie 230V pour moteur phase de fermeture.
- Borne 6.....Sortie 230V pour moteur phase d'ouverture.
- Borne 7.....Sortie 230V pour commun du moteur.
- Bornes 8 et 9.....Sortie 230V pour éclairage de zone 300W maxi.
- Bornes 10 et 11.....Sortie 24Vac pour feux orange clignotant à LED 8W maxi.
- Bornes 12 et 13.....Sortie 24Vac pour l'alimentation des dispositifs externes (cellules ...).
- Bornes 14/16 et 15/16.....Entrée pour contact de commande ouverture TA et de fermeture TC.
- Bornes 17 et 18.....Entrée pour contact de sécurités STOP (contact sec NF).
- Borne 19.....Entrée pour contact de sécurité cellule (contact sec NF).
- Borne 20Entrée pour contact de sécurité barre palpeuse (contact sec NFou 8.2 KΩ sélectionnable par le cavalier J1).
- Bornes 22 et 23Entrée pour raccordement de l'antenne.

*Les entrées sécurités non utilisées doivent être schuntées (17/18 , 17/19 et 17/20).

Raccordement de l'alimentation



COUPER L'ALIMENTATION DE LA CARTE AVANT TOUTE OPERATION DE RACCORDEMENT

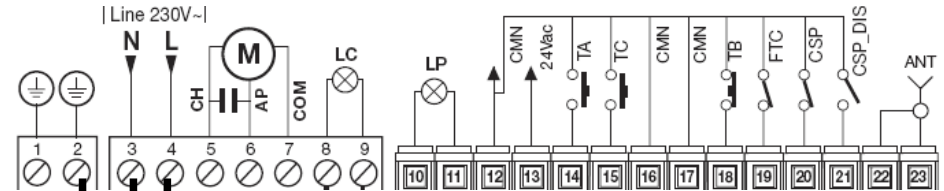

Câble fournie dans le coffret électrique
Phase (L) + Neutre (N) + Terre

Raccordement du moteur



COUPER L'ALIMENTATION DE LA CARTE AVANT TOUTE OPERATION DE RACCORDEMENT

RACCORDER UNIQUEMENT DES MOTEURS AVEC DES FINS DE COURSES INTEGREES (600W maxi)

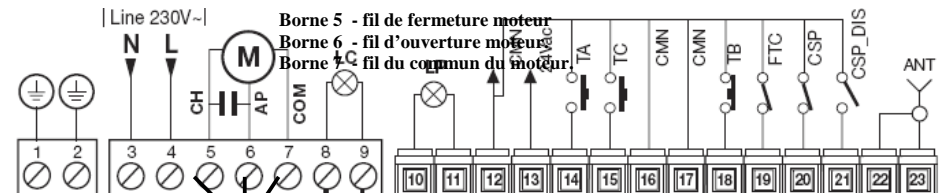

CH : fil du moteur pour la fermeture
AP : fil du moteur pour l'ouverture
COM : commun des phases



Raccordement de l'éclairage de zone et du feu clignotant



COUPER L'ALIMENTATION DE LA CARTE AVANT TOUTE OPERATION DE RACCORDEMENT

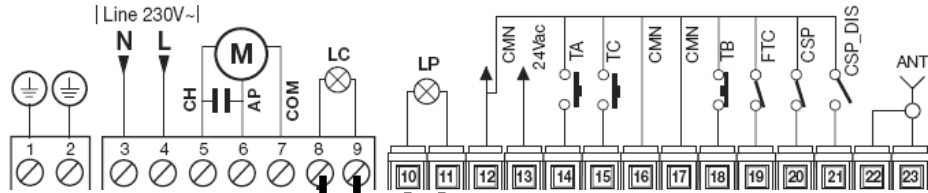

MOLLIGHT

FEU A LED 24V

(1 FEU A LED MAXI SUR CETTE ENTREE)

11

10

Feu orange 220V avec clignotant



9

9

8

Spot halogène ou feu transparent 220V / 150W maxi

Raccordement d'une commande externe à deux contacts.



COUPER L'ALIMENTATION DE LA CARTE AVANT TOUTE OPERATION DE RACCORDEMENT

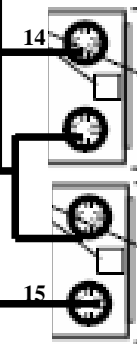
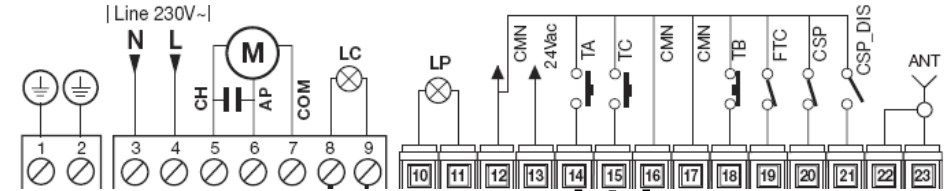

Ouverture

Fermeture

Raccordement d'une commande externe à un contact.



COUPER L'ALIMENTATION DE LA CARTE AVANT TOUTE OPERATION DE RACCORDEMENT

Pour utiliser un organe de commande à un contact effectuer sur la PRG 304 un pont entre TA et TC, on transforme le contact TA en commande séquentielle Ouvre-Stop-Ferme-Stop.

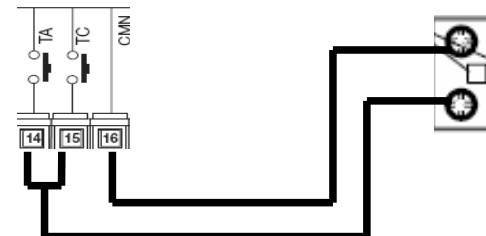

Raccordement d'une cellule reflex LS 3P RE



COUPER L'ALIMENTATION DE LA CARTE AVANT TOUTE OPERATION DE RACCORDEMENT

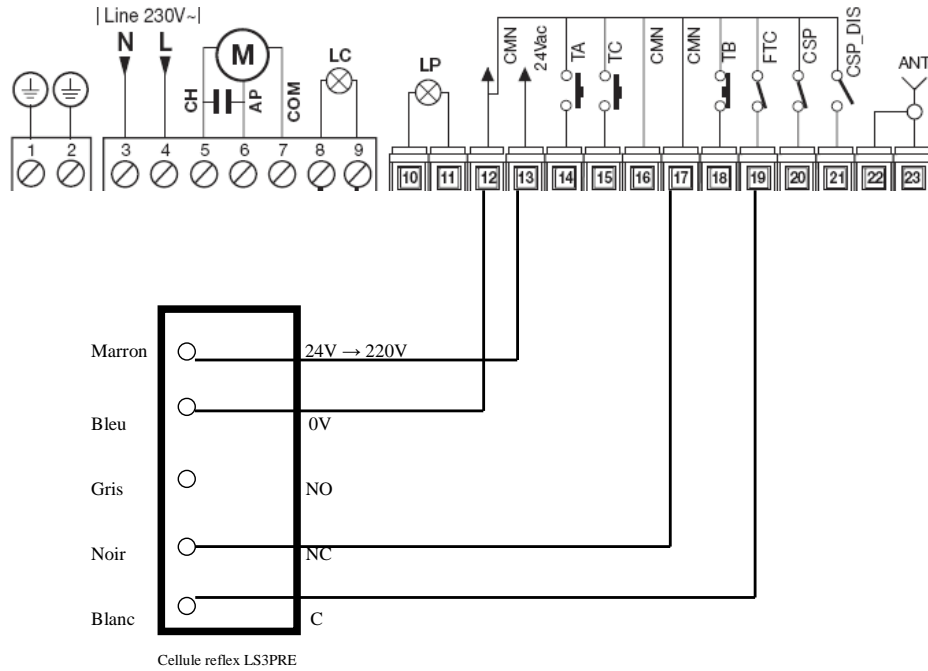

Cellule reflex LS3PRE

Au moment du branchement de la cellule reflex, régler le catadyoptré de façon à ce qu'il soit en face de la cellule, une LED verte s'allumera pour signaler le bon alignement de la cellule.

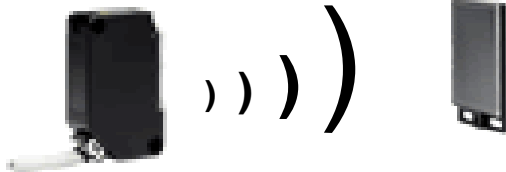

COUPER L'ALIMENTATION DE LA CARTE AVANT TOUTE OPERATION DE RACCORDEMENT

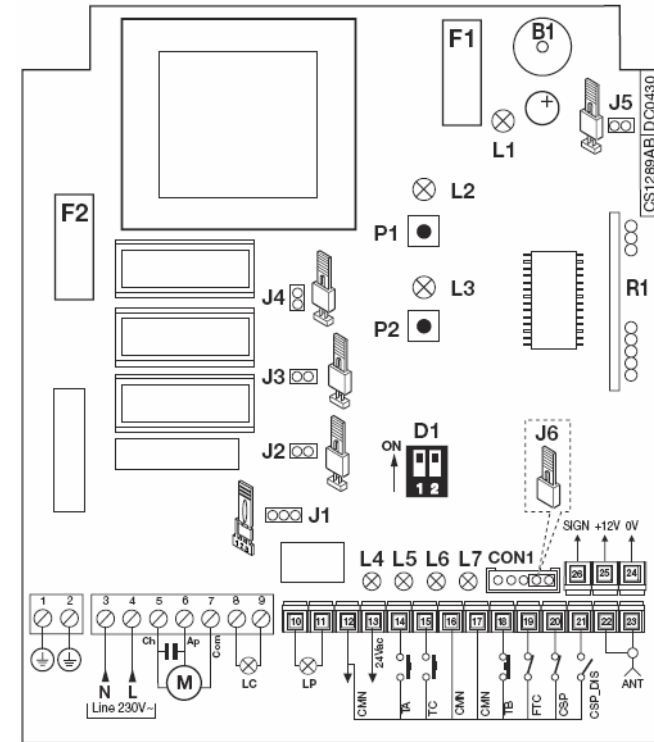

Alimenter le circuit et contrôler que l'état des leds de signalisation soit conforme aux indications ci-dessous:

- | | | |
|------|--|---------------|
| - L1 | LED verte d'alimentation du circuit | allumée |
| - L2 | LED rouge de signalisation bouton de programmation temps | éteinte |
| - L3 | LED rouge de gestion des codes émetteurs | éteinte |
| - L4 | Signalisation touche de blocage "TB" | allumée (1) |
| - L5 | Signalisation cellules photoélectrique "FTC" | allumée (1) |
| - L6 | Signalisation du bord de sécurité "CSP" | allumée (1) |
| - L7 | Signalisation du bord de sécurité "CSP" | allumée (1,2) |

(1) La led est éteinte si le dispositif de sécurité est activé

(2) Si le bord de sécurité digital n'est pas utilisé, ouvrir le cavalier J2 (Led L7 reste éteinte)

Dans l'hypothèse où la LED verte d'alimentation "L1" ne s'allumerait pas, vérifier l'état des fusibles et le branchement du câble d'alimentation sur les bornes 3-4 (fig.1).

MISE EN PLACE DE L'ARMOIRE PRG 304 ETC



COUPER L'ALIMENTATION DE LA CARTE AVANT TOUTE OPERATION DE RACCORDEMENT

⚠ Pour la configuration des dip-switches/cavalier: mettre le programmeur hors tension, modifier leur position et remettre ensuite le programmeur sous tension.

Cavalier J1 "SEL-CSP"

Pos A: sélection bord de sécurité sensible 8.2 kΩ

Pos B: sélection bord de sécurité sensible avec contact NF

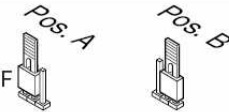

Cavalier J2 "CSPF ENABLE"

Connecté: bord de sécurité digital validé

Déconnecté: bord de sécurité digital invalidé

Cavalier J3 "SEL_FTC"

Connecté: les cellules photoélectriques empêchent également le démarrage du moteur, si elles sont en état d'alarme

Déconnecté: les cellules photoélectriques interviennent comme protection seulement quand le rideau à enroulement est en phase de fermeture.

Cavalier J4 "EMRG ENABLE"

Connecté: manœuvre d'urgence validée

Déconnecté: manœuvre d'urgence invalidée

Cavalier J5 "REMOTE MEMO"

Connecté: mémorisation via radio validée

Déconnecté: mémorisation via radio invalidée

PROGRAMMATION DES MODES DE FONCTIONNEMENTS

Modes de fonctionnement

- **Semi-automatique** (Dip 1 = OFF, Dip 2 = OFF)

- refermeture automatique invalidée
- chaque touche de l'émetteur est affectée à la fonction de commande séquentielle.

Ouverture - Blocage - Fermeture - Blocage.

- **Semi-automatique** (Dip 1 = OFF, Dip 2 = ON)

- refermeture automatique invalidée
- les touches de canal de l'émetteur sont affectées à la fonction:
A - Ouverture - B - Fermeture - C - Blocage - D - Séquentielle.

- **Automatique** (Dip 1 = ON, Dip 2 = OFF)

- refermeture automatique validée
- les touches de canal de l'émetteur sont affectées à la fonction:
A - Ouverture - B - Fermeture - C - Blocage - D - Séquentielle.

- **Manuel (homme mort)** (Dip 1 = ON, Dip 2 = ON)

- mode de fonctionnement manuel en fermeture
- les sécurités "FTC" fonctionnent comme dispositifs de blocage en fermeture
- la commande séquentielle n'est pas acceptée
- les touches de canal de l'émetteur sont affectées à la fonction:
A - Ouverture - B - Fermeture - C - Blocage - D - Sans fonction.

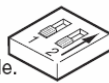

PROGRAMMATION DES TEMPS DE FONCTIONNEMENTS

Procédé de programmation des temps

- Temps de travail maxi: 180 secondes
 - Temps de pause maxi: 60 secondes
- 1) Appuyer sur la touche "P1" PROG et la maintenir appuyée jusqu'à ce que la LED "L2" s'allume.
 - 2) Fermer complètement le rideau à enroulement au moyen de la touche "P2" MEMO/DEL (l'actionnement s'effectue en mode de fonctionnement manuel).
 - 3) Appuyer sur la touche "P1" pour lancer la manœuvre d'ouverture.
 - 4) Quand le rideau à enroulement arrive en position d'ouverture complète; et le fin de course en ouverture s'active, ce qui coupe l'alimentation au moteur et le bloque, attendre 3-4 s, et ensuite appuyer de nouveau sur "P1": la LED "L2" se met alors à clignoter pour signaler le début du comptage du temps de pause.
 - 5) La pression suivante sur la touche "P1" met fin au comptage du temps de pause et le rideau à enroulement commence à se fermer.
 - 6) Quand le rideau à enroulement arrive en position de fermeture complète, et le fin de course en fermeture s'active, ce qui coupe l'alimentation au moteur, attendre 3-4 sec, et ensuite appuyer de nouveau sur la touche "P1". À ce point, la programmation des temps se termine, et la LED "L2" s'éteint.

Nota: après avoir activé le procédé de programmation, l'étape 2 peut être effectuée également par une pression sur la touche "TC" et, à partir de l'étape 3, il est possible de continuer la programmation en appuyant sur la touche d'ouverture "TA" (au lieu de "P1").

Attention! Si à l'issue de la programmation, les LED "L2" et "L3" clignotent simultanément, le procédé ne s'est pas conclu correctement, et il faudra refaire la programmation à partir de l'étape 1.

PROGRAMMATION DES EMETTEURS

Mémorisation d'un canal

- 1) Appuyer sur la touche "P2" et la maintenir appuyée: la LED "L3" se met à clignoter lentement.
- 2) Activer simultanément l'émetteur sur le canal à mémoriser; la LED "L3" clignote 3 fois pour signaler que le canal a été mémorisé. Si la LED continue à clignoter lentement, le canal a déjà été mémorisé précédemment. Il est possible de mémoriser qu'un seul canal à la fois. Pour introduire un autre canal, répéter les étapes 1 et 2 après avoir relâché la touche. Quand la mémoire des codes est pleine (20 émetteurs à 4 touches de mémorisés), il est possible de mémoriser un nouvel émetteur à condition d'en effacer complètement (toutes les touches) un qui se trouve en mémoire, ou toute la mémoire.

Effacement d'un canal

- 1) Appuyer deux fois de suite sur la touche "P2"; à la deuxième pression, maintenir la touche appuyée. La LED "L3" se met alors à clignoter lentement.
- 2) Activer l'émetteur sur le canal à effacer jusqu'à ce que la LED clignote trois fois. Répéter les opérations des étapes 1 et 2 pour effacer d'autres canaux, après avoir relâché la touche.

Effacement total de la mémoire

Appuyer trois fois de suite sur la touche "P2"; à la troisième pression, maintenir la touche appuyée. Pendant le procédé d'effacement (3-4 secondes), la LED "L3" reste allumée. À la fin de l'effacement, la LED clignote 3 fois; relâcher alors la touche.



PRG304E



Manœuvre d'urgence

Attention! Attention La manœuvre d'urgence ne doit être effectuée que s'il en est vraiment besoin et en contrôlant visuellement l'automatisme, car il n'est pas tenu compte des dispositifs de sécurité. La manœuvre d'urgence est validée seulement si le cavalier **J4** est connecté.

Si un ou plusieurs dispositifs de sécurité sont en état d'alarme, ce qui empêche la manœuvre de la porte, il est possible de la manœuvrer en mode homme-mort en maintenant la touche "**TA**" (ouverture) ou la touche "**TC**" (fermeture) appuyée pour plus de 5 secondes. La manœuvre d'urgence est activable également par les commandes d'ouverture et de fermeture via radio.

CETTE MANIPULATION EST AUSSI REALISABLE EN APPUYANT SUR LES COMMANDES MONTEE ET DESCENTE EN FACADE DU COFFRET EN PRESSION MAINTENU LORSQUE UNE SECURITE EST ACTIVEE OU DEFECTUEUSE.

Si une sécurité empêche la fermeture de la porte, appuyer et maintenir le bouton descente. Au bout de 5 secondes, la porte partira en fermeture sans tenir compte de la sécurité active ou défectueuse. Au relâchement du bouton la porte s'arrêtera.